

# Ease

イーズ テーブル

[お取り扱い説明書]

この度はレグナテック商品をお買いあげいただき、ありがとうございます。  
この説明書をご覧になったうえで、正しく組み立てを行っていただき、  
未永くご愛用くださいますようお願いいたします。

イーズ テーブルは、シーンに応じて3タイプの高さでお使いいただけます。  
お使いになる高さを決められてから、組立てをお願いいたします。

## 高さ 400mm

そのままお使いの場合  
チェア無し、もしくは  
フロアチェアを合わせて

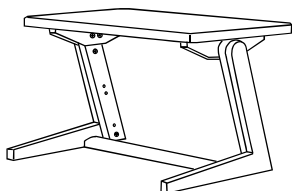

【工場出荷時は、こちらの高さです】

高さ 400mm でお使いいただく際は、  
そのままご使用ください。

## 高さ変更される際

右記の組立て方を参考に  
ボルト位置の変更を行ってください。

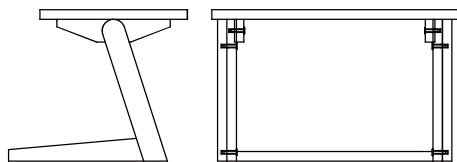

高さ 400mm

## 高さ 545mm

ソファや座面が低いチェアを合わせる場合

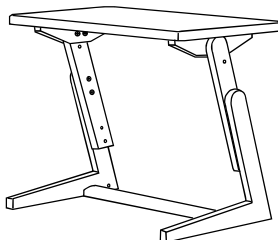

## 高さ 690mm

チェアや、座面が高いソファを合わせる場合

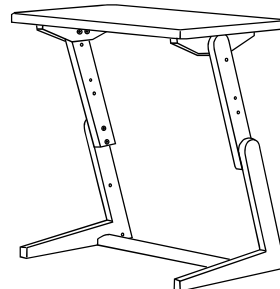

【ボルト位置の変更が必要です】

組立てには、プラスドライバー※をご使用ください。  
(※ボルトに合ったサイズをご使用ください。#3推奨)

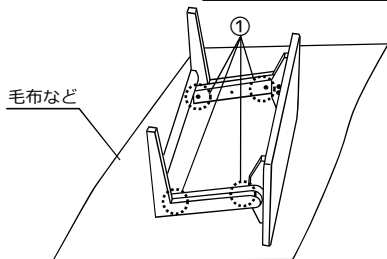

背面を下にして、床に静かに置きます。  
家具に傷が入らないように、付属の梱包材や毛布などを  
あらかじめ床に敷いてから置いてください。

①左図のボルト 4箇所をはずします。  
(上部の横並びのボルトは、はずさないでください)

②高さに応じて、脚内側よりボルトを締めてください。

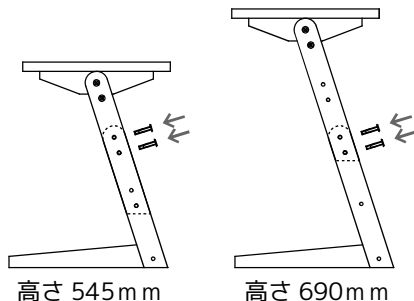

高さ 545mm

高さ 690mm



締めつける時は、1ヶ所ずつ締めすぎず、  
すべてのボルトを少しずつ回し、同時に  
締めつけるようにしてください。

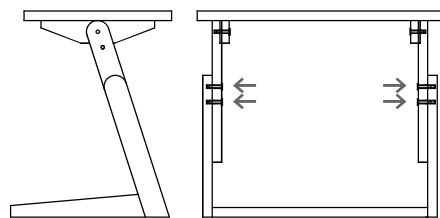

高さ 545mm

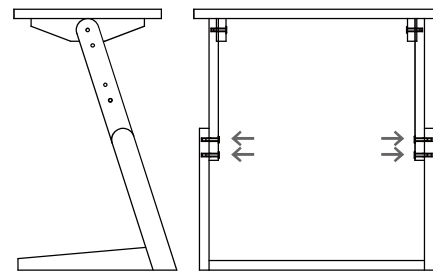

高さ 690mm

組立て完了後、必要に応じて、  
家具用のフェルトなどを貼ってください。

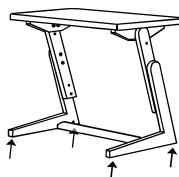

フェルトを貼る位置  
(脚の下面)