

組立て説明書

アンセム ハンガーラック
品名：anthem Hanger Rack
＜品番：ANH-3293＞



組み立て前に必ずお読みください。

＜組み立て時間＞
約30分

この度は、当社の商品をお買い上げいただき、誠に有り難うございます。
安全にご使用いただく為、組み立て説明書をよくお読みになり正しくご使用ください。
また、この組み立て説明書は大切に保管してください。

注意事項

- 組み立ての際には、窓を開けるなど、風通しの良い状態でお部屋を換気しながら組み立てを行ってください。また、家具設置後も時折換気を行ってください。
- ネジ及びボルトを締め終える際に、力を入れ過ぎると木の繊維がつぶれ、ネジ及びボルトが空回りする原因となることがあります。また、ネジを締め付ける際に斜めにねじ込むと部材が割れる原因となることがありますのでご注意ください。
- ボルトは位置を合わせながら、仮止めしてください。
全てのボルトの位置が合ったことを確認の上、最後にしっかりとボルトを締めてください。
- 不要な敷物を敷いてから組み立てを行ってください。床が傷つく原因となることがあります。
- 直射日光の当たる場所、火気や暖房器具の近くで使用しないでください。
変色・変形・破損・火災の原因となることがあります。
- 水分や色素を含むものを直接置いて長時間放置すると、商品に染み込んで取れなくなることがありますのでご注意ください。
- 極度に偏った荷重、または偏った位置にものを置くことは、お避けください。水平な場所に設置してください。
転倒・破損・ケガ・事故の原因となることがあります。

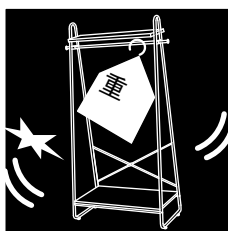

危険

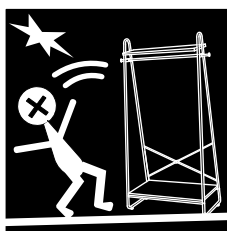

傾き注意

耐荷重：
バー 約10kg
上棚 約2kg
下棚 約3kg

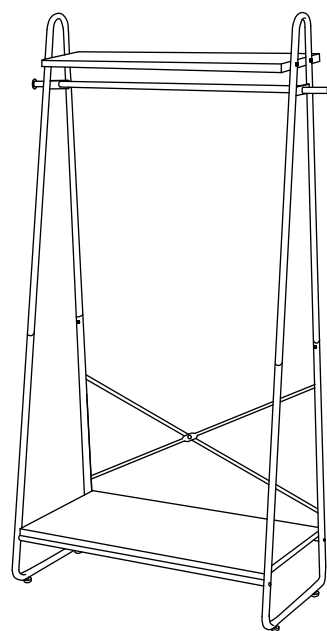

いいものいちば。

市場株式会社

〒675-2102 兵庫県加西市中野町1309-3

台湾製 52218102 TW A-1 ANH-3293



組み立て前に各部品が揃っているかを確認してください。

□ ご用意頂くもの



⊕ドライバー：2本

□ 大きな部品

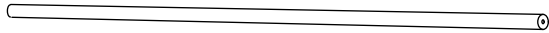

①バー：1本

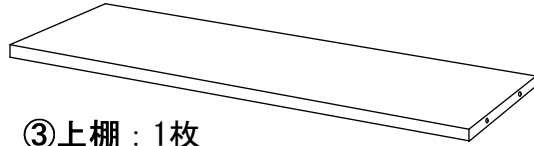

③上棚：1枚



②補強バー：2本

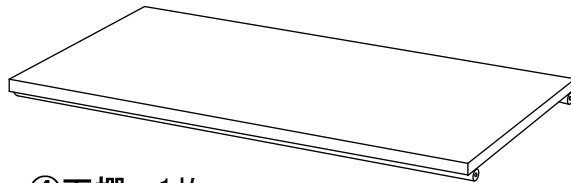

④下棚：1枚



⑤上脚：2個



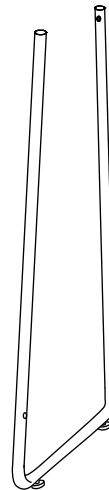

⑥下脚：2個

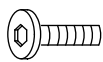
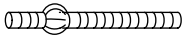

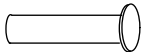
□ 小さな部品

番号	部品名	数
⑦	 ボルト(短)	5本
⑧	 連結ボルト	2本
⑨	 ワッシャー	4枚
⑩	 六角レンチ	1本
⑪	 フック	2本

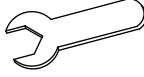
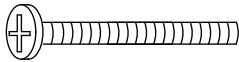
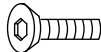
番号	部品名	数
⑫	 コネクターネジ	4個
⑬	 袋ナット	1個
⑭	 六角スパナ	1本
⑮	 ボルト(長)	8本
⑯	 皿ボルト	4本

※床板が傷つかないように不要な敷物を商品の下に敷いて組み立てを行ってください。

1

⑥下脚に⑤上脚を差し込み、⑩皿ボルトで⑩六角レンチを使用して仮止めします。

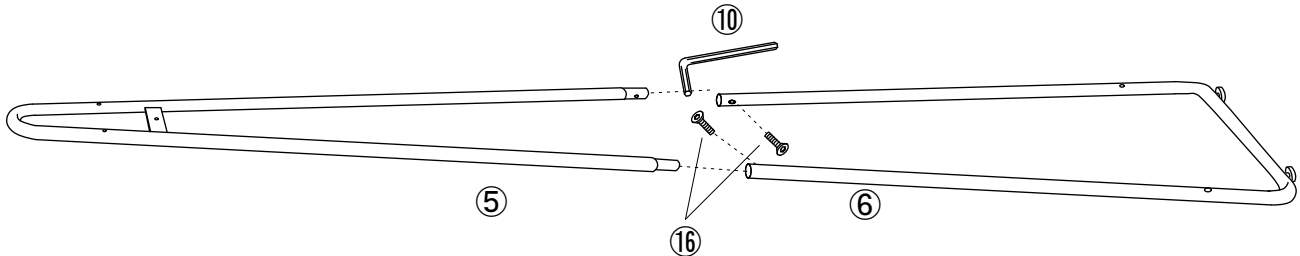

使用部品

⑤: 2個 ⑥: 2個
⑩: 1本 ⑩: 4本

2

③上棚に⑫コネクターネジをセットします。⑤上脚と③上棚の間に⑨ワッシャーを挟み込み、⑤上脚に③上棚を⑮ボルト(長)で⊕ドライバーを使用して仮止めします。その際、拡大図のように⑫コネクターネジのネジ穴の向きに注意してください。
⑥下脚に④下棚を⑮ボルト(長)で⊕ドライバーを使用して仮止めします。⑪フックに⑧連結ボルトの短い側をねじ込み、⑤上脚を挟み込んで⑪フックと①バーを取付けます。

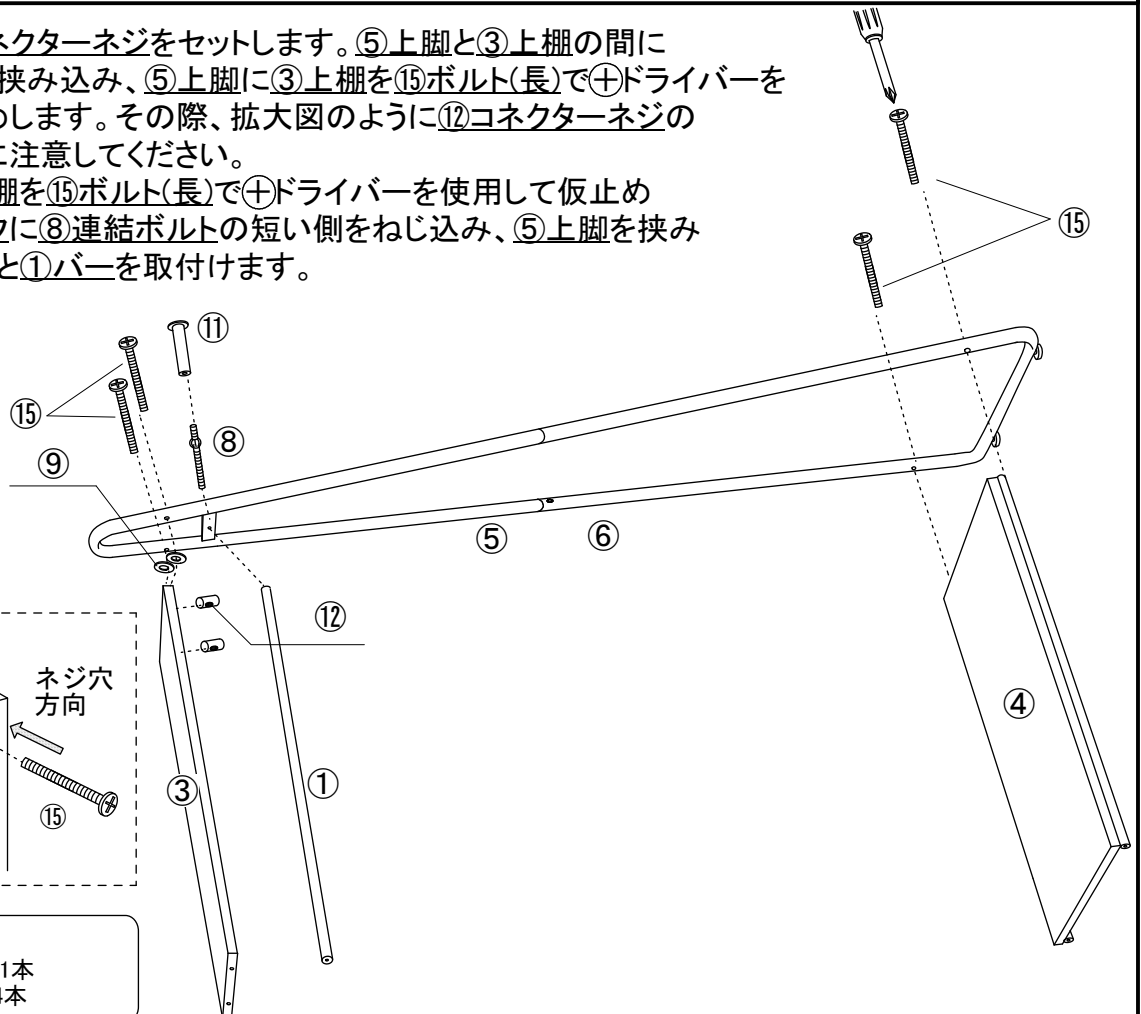

拡大図

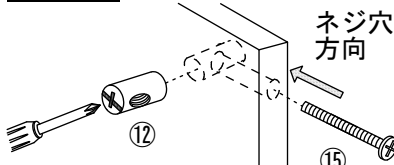

使用部品

①: 1本 ③: 1枚 ④: 1枚 ⑧: 1本
⑨: 2枚 ⑪: 1本 ⑫: 2個 ⑮: 4本

3 **2**と同様に**3**上棚に**12**コネクターネジをセットし、もう一方の**5**上脚と**3**上棚の間に**9**ワッシャーを挟み、**5**上脚に**3**上棚を**15**ボルト(長)で**+**ドライバーを使用して仮止めします。また、**6**下脚に**4**下棚を**15**ボルト(長)で**+**ドライバーを使用して仮止めします。そして、**11**フックに**8**連結ボルトの短い側をねじ込み、**5**上脚を挟み込んで、**11**フックと**1**バーを取付けます。

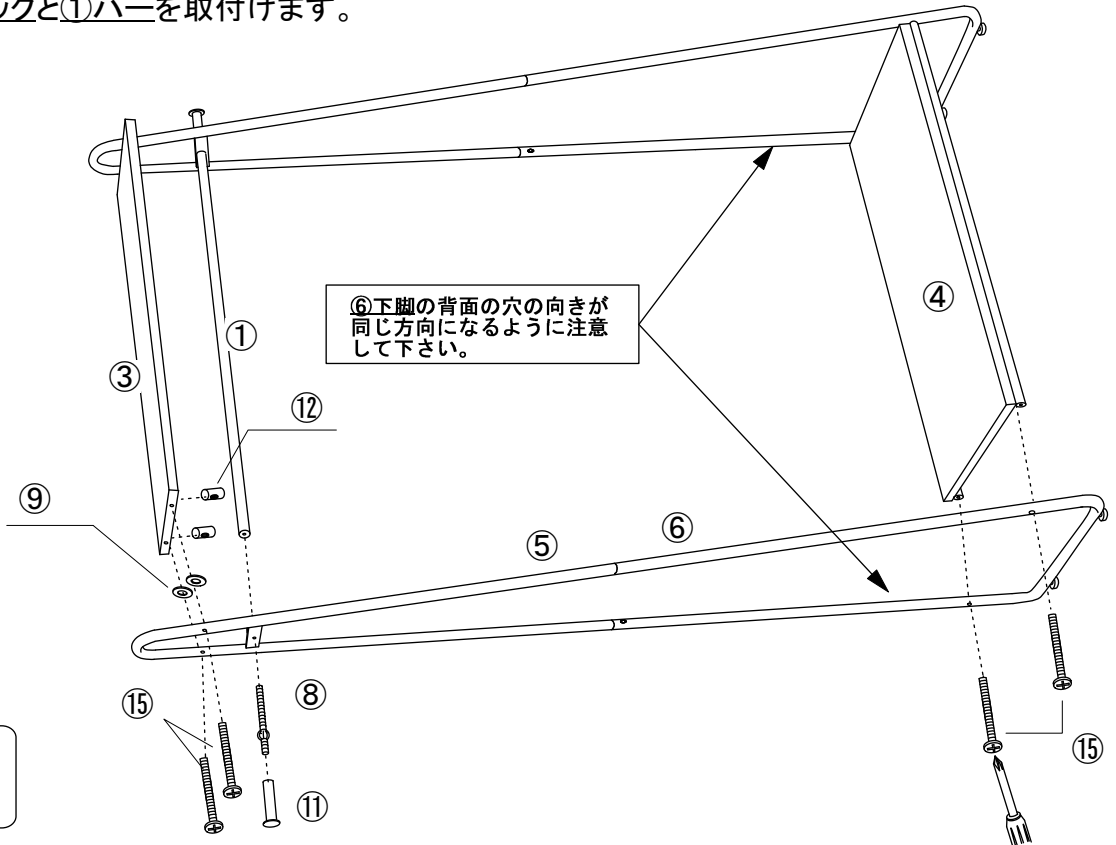

使用部品

⑧:1本 ⑨:2枚 ⑪:1本
⑫:2個 ⑮:4本

4 **2**補強バーの中心を**7**ボルト(短)と**13**袋ナットで**14**六角スパナと**10**六角レンチを使用して、拡大図のように仮止めします。その際、**13**袋ナットは背面側に取付けてください。そして、**2**補強バーを**6**下脚の背面に**7**ボルト(短)で**10**六角レンチを使用して仮止めします。全てのボルトの位置が合ったことをご確認の上、全てのボルトをしっかりと締めてください。

拡大図

②補強バーは、中心部の凹んだ面が上になるように2本の向きが同じになるように重ねて固定して下さい。

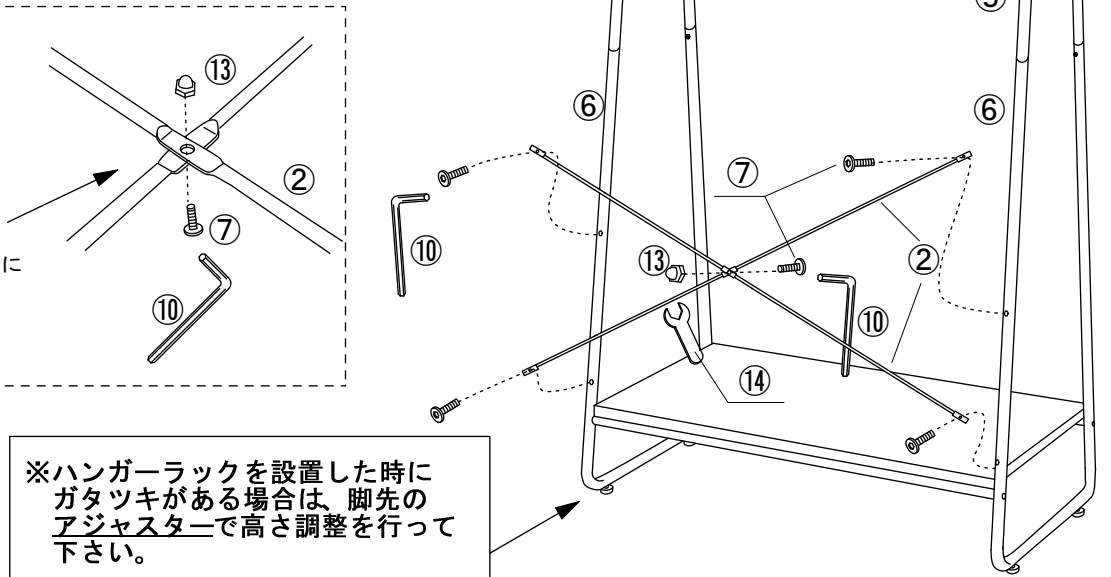

使用部品

②:2本 ⑦:5本 ⑩:1本
⑬:1個 ⑭:1本

※ハンガーラックを設置した時にガタツキがある場合は、脚先のアジャスターで高さ調整を行って下さい。