

# plus<sup>+</sup>more

保証書	
品名	湿度コントロール ハイブリッド式加湿器
品番	PEXHF004
お買い上げ日※	年 月 日
保証期間	お買い上げ日から 本体1年間
販売店※	住所 〒
	店名
	電話( ) -
お客様※	ご住所 〒
	お電話( ) -
	お名前
	様

※印欄に記入のない場合、無効となります。必ず記入をご確認ください。  
本書に記入がない場合は、販売店及びお買い上げ日がわかるものを添付してください。

ライフオンプロダクツ株式会社  
カスタマーサポートセンター  
TEL:0570-080856 10:00~17:00(土日祝、弊社休業日を除く)  
〒550-0015 大阪府大阪市西区南堀江1-12-19 四ツ橋スタービル8F

保証書キリトリ線



## PEXHF004 取扱説明書

湿度コントロール ハイブリッド式加湿器

この度は、本製品をお買い上げいただきまして、誠にありがとうございます。  
お使いになる前に必ずこの「取扱説明書」をよくお読みのうえ、正しくお使いください。  
お読みになった後は、大切に保管してください。

**SIAA**  
ISO 22196  
for KOHKIN  
SIAA認証取得

## もくじ

はじめに	もくじ	1ページ
	よくあるご質問	2ページ
	各部名称	3ページ
	設置場所について	4ページ
	安全上のご注意	5～7ページ
	ご使用前の準備	8ページ
<hr/>		
使い方	ご使用方法	8～10ページ
<hr/>		
お手入れ	日常の点検・お手入れ	11ページ
	保管のしかた	12ページ
<hr/>		
困ったときは	故障かな？	12ページ
	アフター販売	13～14ページ
	アフターサービス	15ページ
	カスタマーサポートセンター	15ページ
	Memo	16ページ
	仕様	17ページ
	保証書	裏表紙

## よくあるご質問

Q. 周りが濡れてるようだけど？

A. 空気中の湿度が高まると噴出したミストが空気中に吸収されず降下して周りが濡れる場合があります。そのような場合はミストの量を減らしていただくか、電源をお切りください。

Q. 水道水を使わないといけないの？

A. 水道水以外の水を使った場合、雑菌の繁殖・水アカの付着・におい・部品の変色の原因となります。

Q. 使用時に音がするようになったんだけど？

A. 本体内部の送風ファンの音です。あまりに大きな音の場合はファンの停止にも繋がりますので、弊社カスタマーサポートセンターまでご連絡ください。→15 ページ

# 各部名称

## <水そう部>

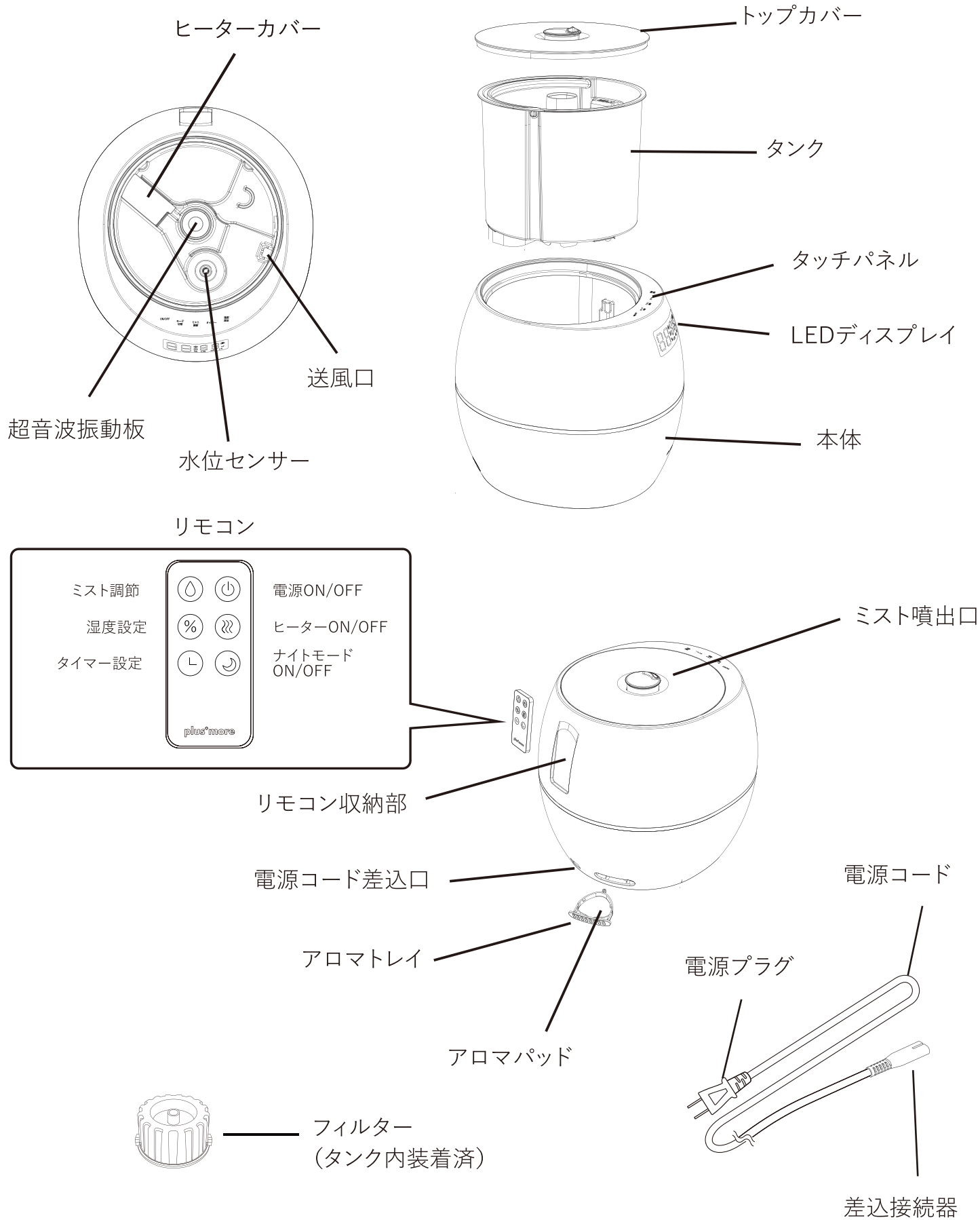

# 設置場所について

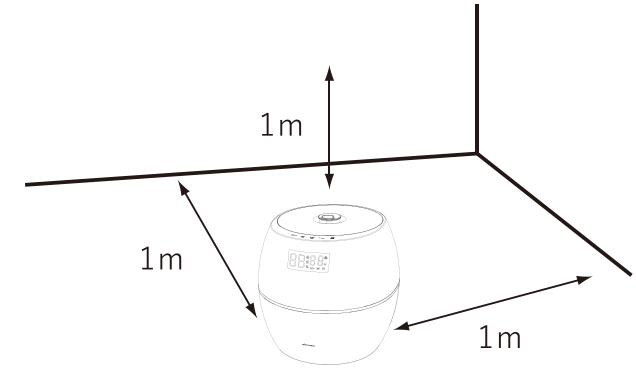



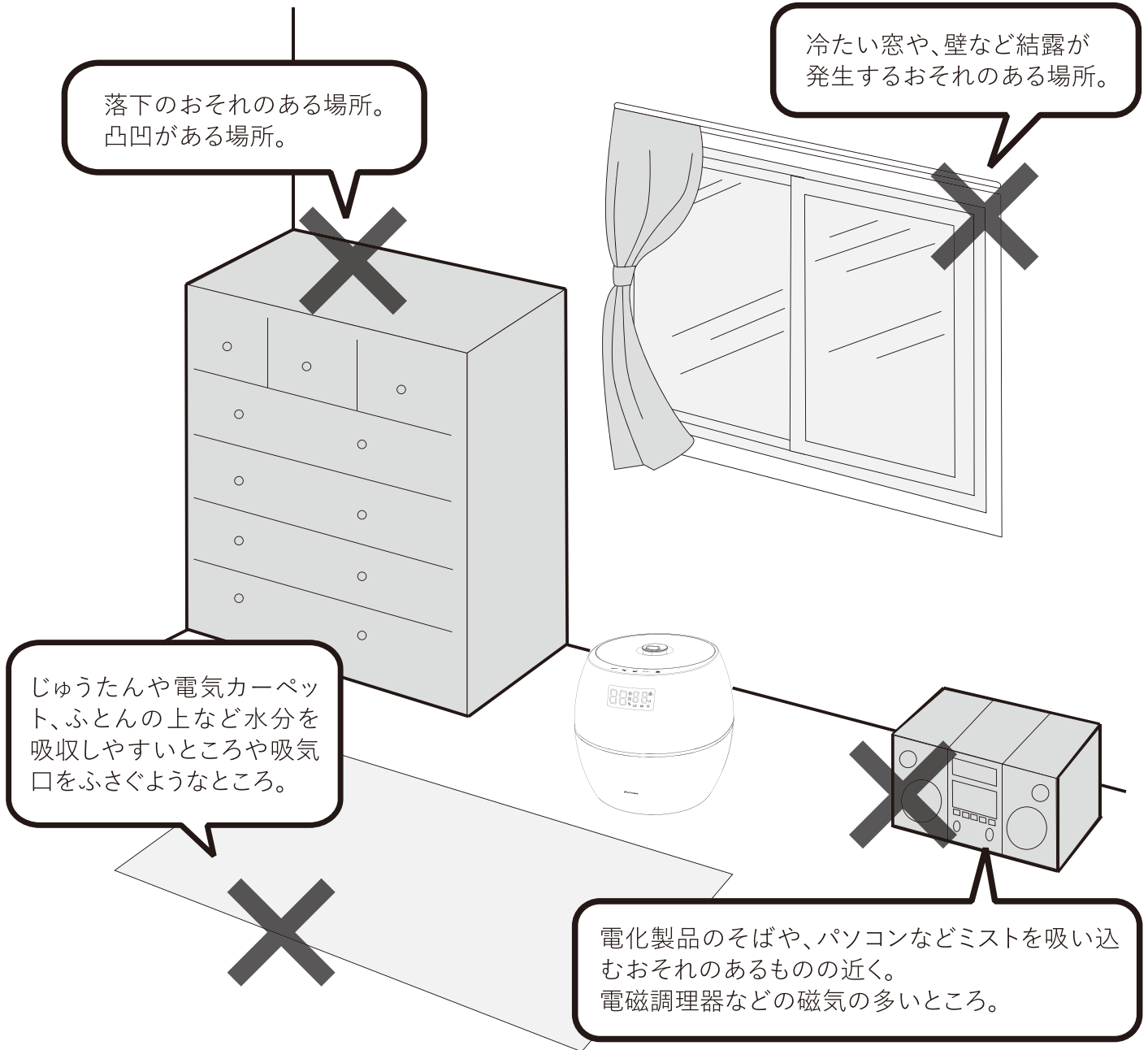

水平な場所で、壁・家具・家電製品から1m以上離れた場所に設置してください。

## ※下記の場所には**絶対**に設置しないでください。



## 安全上のご注意

本製品を安全にご使用していただくため、ご使用前に本書を必ずよくお読みになり、十分にご理解していただいたうえで、ご使用を開始してください。本製品は家庭用です。







 <b>警告</b>	この表示を無視して誤った取り扱いをすると、人が死亡または重傷を負う可能性が想定される内容を示しています。
 <b>注意</b>	この表示を無視して誤った取り扱いをすると、人が傷害を負ったり物的損害の発生が想定される内容を示しています。
絵表示の例	 このような表示は禁止を示します。
	 このような表示は強制を示します。

## 警告









<p><b>修理技術者以外の方は、絶対に分解したり、改造・修理を行ったりしないでください。</b></p>  発火したり、異常動作して怪我をすることがあります。 改造禁止	<p><b>濡れた手で電源プラグを抜き差ししないでください。</b></p>  感電して怪我をするおそれがあります。 禁止
<p><b>本体を水につける、水をかけるなどはしないでください。</b></p>  本体内部に水が入り込み、火災・感電・ショートの原因となります。 禁止	<p><b>水漏れ、異臭がするときは、運転を停止して電源プラグを抜いてください。</b></p>  そのまま運転を続けると火災・感電の原因となります。運転を停止し、お買い上げの販売店または弊社カスタマーサポートセンターへご連絡ください。 プラグを抜く
<p><b>電源コードを傷つけないでください。</b></p>  加工したり、引っ張ったり、上に物をのせると破損して、火災・感電の原因となります。 禁止	<p><b>定期的に電源プラグのホコリを掃除してください。</b></p>  ホコリがたまると湿気などで絶縁不良となり、火災の原因となります。 強制
<p><b>タンクのお手入れに塩素系・酸性・アルカリ性・加湿器用洗剤を使用しないでください。</b></p>  本体内部に洗剤が残り、有毒ガス発生や水漏れ・故障の原因となります。 禁止	<p><b>電源プラグは根元まで確実に差し込んでください。</b></p>  電源コードや電源プラグが異常に発熱し、溶けたり変形したりして感電・ショート・発火の原因となります。 強制
<p><b>お手入れは必ず電源プラグを抜いてから行ってください。</b></p>  火災・感電・ショートの原因となります。 強制	<p><b>排水するときは必ず電源プラグを抜き、ペットボトルを外してから行ってください。</b></p>  火災・感電・ショートの原因となります。 強制
<p><b>小さなお子様の手の届くところでのご使用はおやめください。</b></p>  感電・やけど・部品を誤飲する原因となります。 禁止	<p><b>電源は交流100Vのコンセントをご使用ください。</b></p>  火災・感電の原因となります。 強制
<p><b>使用中に人体、ペット等の動物、製品自体に何らかの異常を感じた場合はご使用をおやめください。</b></p>  発火したり、異常動作して怪我をするおそれがあります。 強制	<p><b>外出するとき、使用しないとき、保管するときは、必ず電源プラグをコンセントから抜いてください。</b></p>  怪我ややけど、絶縁不良による感電・漏電・火災の原因となります。 プラグを抜く

## 安全上のご注意

## 警告

<p><b>電源プラグを抜くときは、コードを持たずに、必ず先端のプラグを持って抜いてください。</b></p>  感電やショートの原因となります。 強制	<p><b>電源コードを傷つけたり、破損、加工したり無理に曲げたり、引っ張ったりしないでください。</b></p>  電源コードの破損の原因となります。傷んだまま使用すると火災・感電の原因となります。 禁止
<p><b>落としたり、ぶついたりしたタンクは使用しないでください。</b></p>  そのまま使用すると破損箇所から水漏れしてショート・感電・発火の原因となります。 禁止	<p><b>暖房器具、テレビなどの電化製品や、熱に弱いテーブルや棚などの上に設置しないでください。</b></p>  転倒すると感電・ショートの原因となります。また本体底面の熱によりテーブルや棚自体、もしくは表面の塗装の変形・変色の原因となります。また、万が一水漏れした場合はシミになります。 禁止
<p><b>ペットなどの動物を近づけないでください。</b></p>  電源コードを噛んだり、排泄物などがかり漏電・感電や故障、火災の原因となります。 禁止	<p><b>電源コードや電源プラグが傷んだり、コンセントの差し込みがゆるいときは使用しないでください。</b></p>  電源コードや電源プラグが異常に発熱し溶けたり変形して感電・ショート・発火の原因となります。 禁止
<p><b>小さなお子様だけでの使用はしないでください。</b></p>  怪我や故障、感電の原因となります。 禁止	

## 注意

<p><b>不安定な場所に設置しないでください。</b></p>  転倒すると怪我や故障、水漏れの原因となります。 禁止	<p><b>タンク内にアロマオイルを入れしないでください。</b></p>  タンクが変形、破損して水漏れしたり、器具の故障の原因となります。 禁止
<p><b>タンクやトップカバーを外したままで、電源を入れしないでください。</b></p>  水が飛び散ったり、水柱に手を触れると怪我をするおそれがあります。 禁止	<p><b>水は必ず水道水を使用し、汚れた水やお湯、洗剤などは入れしないでください。</b></p>  健康を害することや、器具の故障や変形の原因となります。 禁止
<p><b>タンクの水は毎日新しい水道水と入れ替え、本体内部は常に清潔に保つように定期的に掃除してください。</b></p>  掃除せずにお使いになると、汚れや水アカによりカビや雑菌が繁殖し悪臭の原因となります。まれに体質によっては、過敏に反応し、健康によくありません。この場合は医師に相談してください。 強制	<p><b>雨天時、高湿度時のご使用は控えてください。</b></p>  周囲の湿度が高く、ミストが蒸発しにくくなり、床や家具が濡れるおそれがあります。 禁止
<p><b>水に濡れて困るものを近くに置かないでください。</b></p>  家具や壁にシミが付いたり、故障・変形・変色の原因となります。 禁止	<p><b>給水するときは、必ず電源を切ってください。</b></p>  送風口に水が入るなどして、故障の原因となります。 強制

## 安全上のご注意

### 使用上の注意とお願い

直射日光のあたるところや暖房器具の近くに置かないでください。  
変形・変質や故障の原因となります。

本体の上に物をのせたり、乗ったりしないでください。  
転倒による本体の破損・故障の原因となります。

本体を逆さまにしないでください。  
故障の原因となります。

ミスト噴出口をふさがず、室内の空気がよく循環する場所に設置してください。  
性能低下や故障、床が濡れる原因となります。

凍結に気をつけてください。  
凍結したまま使用すると故障の原因となります。凍結のおそれがあるときは、タンクの水を捨ててください。

窓や冷たい壁からは、出来るだけ離して風通しのよい場所に設置してください。  
窓や冷たい壁にミストがかかると、水滴となって窓や壁、床に付くことがあり、カビなどが発生することがあります。風通しのよい場所で使用してください。

ミストを直接、家具・電気製品・壁・カーテンなどにあてないでください。  
家具や壁にシミが付いたり、故障・変形・変色の原因となります。

お手入れ時以外はヒーターカバーを装着してください。  
やけどや怪我の原因となります。

水道水以外の液体で使用しないでください。  
故障の原因となります。



ヒーター部分、ミスト噴出口は大変高温になります。顔や手を近づけないでください。やけどをする恐れがあります。

### 炎色反応について

ガス器具の近くでご使用になりますと、ガスの炎(通常は青色)がオレンジ色になることがあります。これは水中に溶けているカルシウムなどが加熱されるときに特有の光を発する現象ですので心配ありません。

## ご使用前の準備

### タンク内の洗浄

- ①本体からトップカバー、タンクを取り外します。
- ②タンクに半分程度水を入れてふり洗いします。  
※送風口に水が入らないように注意してください。

### 給水する

- ①タンクに水道水を入れてください。  
※タンク容量は約4リットルです。MAX線以上に入れしないでください。
- ②トップカバーをセットしてください。



給水するときは、必ず電源スイッチを切ってください。絶対に40°C以上のお湯を入れしないでください。

## ご使用方法

- ① 本体を水平で安定した場所に設置します。
- ② 電源コードを本体に差し込んでから、電源プラグをコンセントに差し込んでください。
- ③ 電源スイッチをタッチして電源を入れてください。
- ④ もう一度電源スイッチをタッチすると運転を停止します。

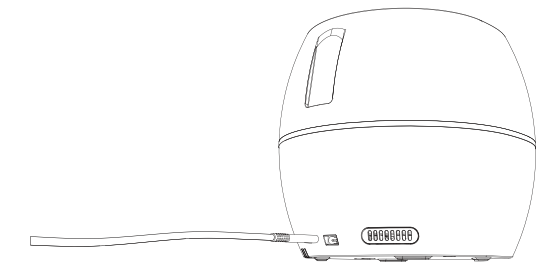

### タッチパネル/LEDディスプレイの機能

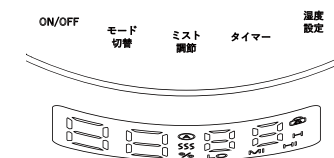

ON/OFF



電源のON / OFFを行います。

タンクに水が入った状態でON/OFFマークにタッチするとLO(弱)で稼働します。

LEDディスプレイに湿度と温度が表示されます。

再びON/OFFマークにタッチすると動作を停止します。

コンセントから電源プラグを抜かずに、再度電源を入れると、そのまま動作停止前の状態で再開します。

# ご使用方法

## <操作パネル> <リモコン>



ヒーターのON/OFFとチャイルドロックを行います。  
電源が入った状態でモード切替スイッチをタッチするとLEDディスプレイの中央に「」アイコンが表示され、ハイブリッド運転を開始します。  
もう一度モード切替スイッチをタッチするとアイコンが消灯し、ヒーターがOFFになります。  
約5秒間タッチするとアイコンが点灯しチャイルドロックが設定されます。

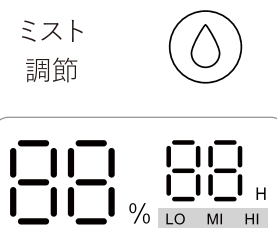

ミスト量の設定を行います。  
電源が入った状態でミスト調節スイッチをタッチするとLEDディスプレイの右下の表示がLO MI HIに切り替わり、ミスト量を調節出来ます。  
LO(弱)約120ml MI(中)約250ml HI(強)約350ml(超音波式運転時)  
LO(弱)約220ml MI(中)約370ml HI(強)約500ml(超音波式+PTCヒーター加熱式運転時)

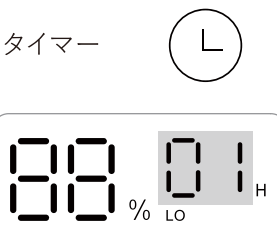

タイマーの設定を行います。  
電源が入った状態でタイマースイッチをタッチするとLEDディスプレイの右側の表示が00に点滅し、オフタイマーの時間を設定できます。  
スイッチをタッチするごとに1～12時間ごとに切り替わります。  
スイッチを約3秒間タッチすると解除できます。  
※リモコンでは解除できません。

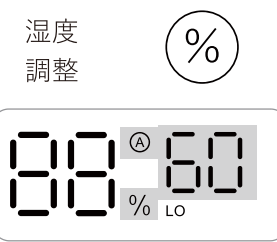

湿度の設定を行います。  
電源が入った状態で湿度設定スイッチをタッチするとLEDディスプレイの%アイコンと右側の温度表示が設定湿度に変わり、湿度を設定できます。  
スイッチをタッチするごとに45～80%まで5%ごとに切り替わります。  
湿度設定運転中はLEDディスプレイ中央にⒶが表示され、約10秒ごとに設定湿度と現在湿度が交互に表示されます。

## 間欠運転モード

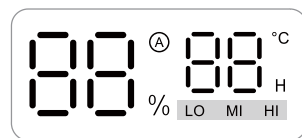

運転中にミスト調節スイッチを約3秒間タッチするとLEDディスプレイのミスト量表示がゆっくりと点滅し、間欠運転モードになります。  
間欠運転中に再度ミスト調節スイッチを約3秒間タッチすると、連続運転モードに切り替わります。  
※湿度設定を行っている場合やリモコン操作では、間欠運転ができません。



運転中にON/OFFスイッチを約3秒間タッチするとLEDディスプレイの照度が半減し、ナイトモードになります。  
就寝時など、ディスプレイの明かりが気になる際にご使用ください。  
ナイトモード中に再度ON/OFFスイッチを約3秒間タッチすると、元の明るさに戻ります。

タンクの水がなくなるとディスプレイの表示が点滅して電源が切れます。  
トップカバーを外して給水してください。

# アロマオイルのご使用について



**アロマオイルは絶対にタンク内や本体に入れないでください。**

アロマトレイ以外のプラスチック部品に付着するとひび割れや破損して水漏れの原因となります。

お好みでアロマパッドに mercyuアロマオイル MRU-104 や市販のアロマオイル(精油100%のもの)をしみこませてご使用いただけます。

- ①本体背面からアロマトレイを取り出します。
- ②アロマトレイのパッド部にアロマオイルを数滴しみこませます。
- ③本体背面にアロマトレイをセットし、電源を入れます。
- ④アロマオイルの種類を変えてご使用の場合は、アロマパッドを交換していただくとともに、アロマトレイをよく洗ってください。

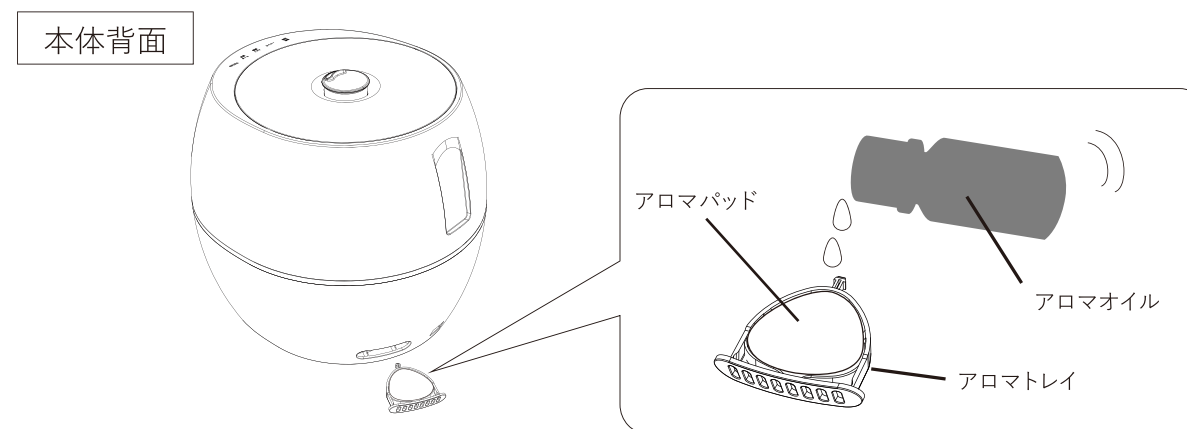

※アロマパッドは変形や変色などが発生することがあります。ご使用開始より約1年間が、交換の目安となります。



**注意**

アロマオイルは mercyuアロマオイル MRU-104 や市販のアロマオイル(精油100%のもの)をご使用ください。  
アロマオイルを本体にこぼした場合は、すみやかにやわらかい布などで拭いてください。アロマオイルを入れすぎないようにご注意ください。  
**アロマオイルをアロマトレイ及びアロマパッド以外にかけたり、タンクの中に入れてたりしないでください。**

# アロマウォーターのご使用について

ご使用の場合はタンクに直接入れてご使用いただけます。ご使用の際にはアロマウォーターの使用法をよくお読みになり、必ず容量を守ってご使用ください。

※アロマウォーターには界面活性剤が入っているものがあります。  
入れすぎますと本体水そう部で泡立ち、水漏れや本体の破損の原因となります。

## 日常の点検・お手入れ



**注意** お手入れは、必ず電源プラグをコンセントから抜いて行ってください。

- ① 本体からトップカバーとタンクを取り外し、本体にたまった水を捨ててください。
- ② 本体水そう部をやわらかい布などで拭いてください。
- ③ 水位センサーと本体の間を綿棒などでこすってください。
- ④ タンク内のフィルターを反時計回りに回して外してください。
- ⑤ トップカバーとタンク、フィルターをすすぎ洗いしてください。  
※洗剤は使わないでください。
- ⑥ 本体外側のお手入れは、やわらかい布を固く絞って汚れを拭き取り、から拭きしてください。

本体に残っている水は排水方向に注意して排水してください。

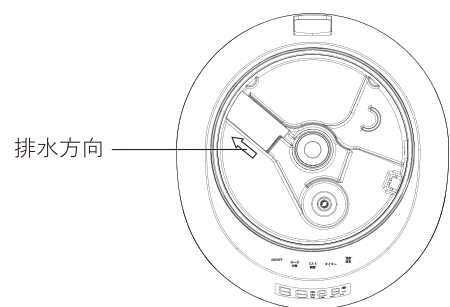

フィルターの取り付け方

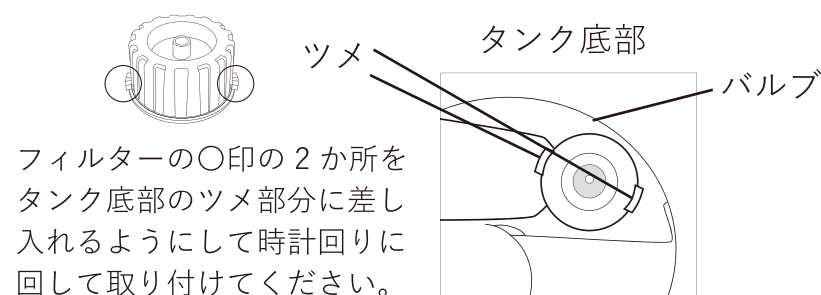

- タンクの水は、毎日新しい水道水と入れ替え、本体水そう部内も毎日お手入れし、常に清潔にしてお使いください。
- 使用しない時はタンクの水を抜いてください。
- お手入れせずに使用を続けると、汚れや水アカで加湿量が低下したり、カビや雑菌が繁殖し悪臭がすることがあります。
- フィルターの交換は6か月が目安です。弊社カスタマーサポートセンター(15ページ)で販売しています。

**お手入れにおすすめの別売品** → 詳しくは13ページをご参照ください。

**MRU-DC01 【抗菌・除菌・消臭液 Drop Clean +Agイオン】**

**MRU-DC03 【抗菌・除菌・消臭液 Drop Clean + Agイオン mini】**

お好みでタンクに【抗菌・消臭・除菌液 Drop Clean +Agイオン】(別売)をご使用いただけます。タンクに適量(2Lに対してキャップ1杯分)入れるだけで、効果を発揮します。また、無臭なのでお使いの好きなアロマと併用してお使いいただけます。

## 保管のしかた







長期間保管する場合は、日常の点検・お手入れを行ってからタンク内の水、本体内部の水を排水して、陰干ししてよく乾燥させてから、高温多湿の場所を避けて保管してください。

## 故障かな？

修理・サービスをご依頼される前に、下の表に従って点検してください。

症状	調べるところ	対処方法
周囲が濡れる	・目に見えてミストが降下していませんか？	・目に見えてミストが降下してきた場合はミストの量を少なくするか、運転を停止してください。
LEDディスプレイが点滅する	・水がなくなっていないですか？ ・水位センサーが沈んでいませんか？	・タンクに水を入れてください。 ・水位センサーと本体の間を綿棒で掃除してください。
作動しない	・電源プラグがコンセントにしっかり差し込まれていますか？	・電源プラグを確実にコンセントに差し込んでください。
ミストが出ない	・水がなくなっていないですか？ ・スイッチは入っていますか？ ・水位センサーは浮いていますか？ ・湿度設定をしていませんか？	・タンクに水を入れてください。 ・スイッチを入れてください。 ・水位センサーを洗浄してください。 ・設定湿度を高くするか解除してください。
水そう部に白いものが付着している	・水道水に含まれている成分です。	・給水時にハブラシなどでお手入れしてください。 ※本体内部に水が入らないようご注意ください。
部屋が結露する	・加湿しすぎていませんか？	・ミストの量を調節してください。
部屋の湿度が上がらない	・部屋の大きさが推奨面積より広くありませんか？ ・換気をしていたり、床がじゅうたん敷きではありませんか？	・推奨面積を参考にしてご使用ください。 ・換気状態、床や壁の材質によって異なりますが、じゅうたん敷きの場合、湿度が上がりにくいことがあります。
リモコンで操作できない	・付属のリモコン用電池は、出荷時テスト用電池です。	・新しい電池と交換してください。
全く操作ができない	・チャイルドロックが掛っていませんか？	・モード切替スイッチを約5秒間タッチしてチャイルドロックを解除してください。

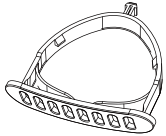
## アフター販売

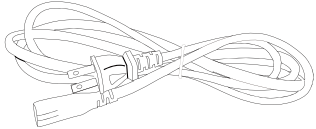
	CS-K1368-DA CS-K1368-NI トップカバー 2,200円(税込)		CS-K1375 タンク 2,530円(税込)		CS-K1470 フィルター 1,430円(税込)
	CS-K1373-DA CS-K1373-NI リモコン 1,430円(税込)		CS-K1371-DA CS-K1371-NI アロマトレイ 660円(税込)		CS-K1374 アロマパッド3枚 セット 1,012円(税込)
	CS-K1363-DA CS-K1363-NI 電源コード 1,980円(税込)				

## Drop Clean

抗菌・除菌・消臭液 Drop Clean+Agイオン



MRU-DC01 Drop Clean +Agイオン 抗菌試験

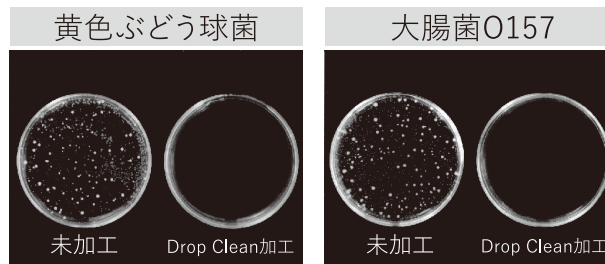

試料	黄色ぶどう球菌 生菌数の対数値	
	菌液接種直後	18時間培養後
Drop Clean +Agイオン MRU-DC01	4.0 10 <sup>4</sup> =10000コ	<1.3 20コ以下
綿標準 白布	4.0 10 <sup>4</sup> =10000コ	6.9 10 <sup>7</sup> =10000000コ



除菌 消臭  
+Agイオン  
抗菌  
加湿器内を清潔に保つ  
MRU-DC01 銀イオン配合  
Drop Clean+Agイオン  
2,035円(税込)  
A-1850-6-6

タンクに入れるだけ  
水2Lに対しキャップ1杯分で効果を発揮します。

天然成分100% 日本製

100%天然成分で作られた除菌・消臭・抗菌液です。無香料なのでアロマと併用いただけます。加湿器のタンクに水と一緒に入れるだけで効果を発揮します。

成分：イオン化ミネラル、純水、ゼオライト  
サイズ：52×52×188mm  
容量：280ml

MRU-DC03 銀イオン配合 1,078円(税込)  
A-980-12-6

Drop Clean+Agイオン mini

成分：イオン化ミネラル、純水、ゼオライト  
サイズ：49×49×126mm  
容量：130ml

## アフター販売

AROMA SOLUTION OIL アロマソリューションオイル 1,210円(税込)  
A-1100-6-4

MRU-104 洋の香りセット

アロマオイルの中でも厳選した洋の香りが3本セットになりました。好みの匂いはもちろん場所や状況に応じて香りをお楽しみください。

成分：溶剤、香料

箱サイズ：79×28×71mm  
容量：10ml×3本セット

				
MRU-104-CIT (シトラスセット) 016:オレンジ 017:レモングラス 018:グレープフルーツ	MRU-104-PLA (プラントセット) 019:グリーンティ 020:ラベンダー 021:バンブー	MRU-104-FLO (フローラルセット) 022:ジャスミン 023:ローズ 024:ローズウッド	MRU-104-FRU (フルーティセット) 025:マンダリン 026:ベルガモット 027:レモン	MRU-104-REF (リフレッシュセット) 028:レモン 029:ローズマリー 030:ユーカリ

## Nordic Collection AROMA WATER

アロマウォーター

内容量 約320ml  
主成分：溶剤、香料  
セット内容：ボトル(香料入)

MRU-160 1,408円(税込)  
A-1280-6-6



## AROMA GEL BALL

アロマジェルボール

30個入  
主成分：溶剤、香料

MRU-162 1,628円(税込)  
A-1480-8-4



弊社オフィシャルストア(15ページ)にて本別売品、及び各製品の消耗品・部品のご注文を承っております。お電話でのご注文は代金引換のみの発送とさせていただきます。北海道・沖縄及び離島の送料は弊社カスタマーサポートセンターまでお問い合わせください。

本書の税額はすべて2020年12月時点の税率となります。



## アフターサービス

### ●保証書

必ず販売店印及びお買い上げ日をご確認のうえ、お買い上げの販売店から受け取り、内容をよくお読みのうえ、大切に保管してください。

※通信販売などでお買い上げの場合は、販売店の購入明細、日付の入った代金引換の領収書などが販売店印の代わりとなりますので、大切に保管してください。

### ●アフターサービスについてご不明の場合

お買い上げの販売店または、弊社カスタマーサポートセンターにご相談ください。  
補修用性能部品の保有期間は生産終了後5年です。

## カスタマーサポートセンター

### WEBからのお問い合わせ



受付時間外のお問い合わせは  
お問い合わせフォームにて  
受け付けております。

▶ [lifeonproducts.co.jp/contact/form2](http://lifeonproducts.co.jp/contact/form2)

※返信は受付時間内での対応となります。  
予めご了承ください。

### TEL

お電話でのお問い合わせはこちら

お問い合わせの前に・・・

取扱説明書内の「故障かな？」にあてはまりませんか？  
症状をご確認のうえ、お問い合わせください。

ご購入後のお問い合わせにつきましては、  
以下の項目をご確認のうえお問い合わせください。

- 品番
- お買い上げ店名
- お買い上げ日
- 色
- お問い合わせ内容

### 消耗品・部品のご注文



下記オフィシャルサイトにて  
消耗品及び部品のご注文を  
承っております。

▶ [lifeonproducts-online.com](http://lifeonproducts-online.com)

カスタマーサポートセンター専用ナビダイヤル

▶ **0570-080856**

受付時間 10:00～17:00 (土日祝、弊社休業日を除く)

※時間帯により、電話が集中し、つながりにくい場合がございます。

予めご了承ください。

※電話番号をお確かめのうえ、おかけ間違いのないようご注意ください。

※電話番号・受付時間などについては、変更になる場合がございます。

### WEB



弊社ウェブサイトにて  
製品情報及び製品サポート情報  
をご確認いただけます。

▶ [lifeonproducts.co.jp](http://lifeonproducts.co.jp)

### カスタマーサポートセンター

〒550-0015  
大阪府大阪市西区南堀江1-12-19 四ツ橋スタービル8F

### ●個人情報のお取り扱いについて

ライフオンプロダクツ株式会社は、お客様の個人情報・ご相談内容を、ご相談への対応・修理、その確認などのために利用し、記録を残すことがあります。また個人情報を適切に管理し、修理業務などを委託する場合や、正当な理由がある場合を除き、第三者には提供しません。

## Memo

## 仕様

品番	PEXHF004
電源	AC100V 50/60Hz
消費電力	弱:16W、中:25W、強:32W(超音波式運転時) 弱:116W、中:125W、強:132W(超音波+PTCヒーター加熱式運転時)
加湿能力(約)	弱:120ml/h、中:250ml/h、強:350ml/h(超音波式運転時) 弱:220ml/h、中:370ml/h、強:500ml/h(超音波+PTCヒーター加熱式運転時)
連続使用可能時間(約)	弱:33時間、中:15時間、強:11時間(超音波式運転時) 弱:18時間、中:10時間、強:7時間(超音波+PTCヒーター加熱式運転時)
推奨面積※(約)	木造和室5畳、プレハブ洋室8畳(超音波式運転時) 木造和室8.5畳、プレハブ洋室14畳(超音波+PTCヒーター加熱式運転時)
オフタイマー	1～12時間(1時間ごと)
湿度コントロール	45～80%(5%ごと)
間欠運転	有
リモコン受信距離(約)	3m
電源コード(約)	1.5m
タンク容量	4L
本体寸法(約)	326×300×285mm
重量(約)	2614g
セット内容	本体(フィルター、アロマトレイ、アロマパッド付)、リモコン(出荷時テスト用電池付属/CR2025:3V)、電源コード、取扱説明書(保証書付)

- ※加湿をしすぎると床・周囲が濡れる場合があります。  
※推奨面積は目安となるお部屋の大きさです。ご使用環境により異なります。  
※製品の仕様や詳細は改良の為、予告なく変更される場合があります。



無機抗菌剤・練込  
タンク  
JP0122465X0021E

SIAAマークはISO22196法により評価された結果に基づき、  
抗菌製品技術協議会ガイドラインで品質管理・情報公開さ  
れた製品に表示されています。



@lifeonproducts



Life on Products



ライフオンプロダクツ株式会社

## 保証規定

- 取扱説明書、注意事項などに従った正常な使用状態で保証期間内に故障した場合には、お買い上げ店にて無料保証の受付をさせていただきます。
- 保証期間内に前項に該当する故障が発生し、無料保証を受ける場合は、製品と本書をお買い上げ店にご持参、ご提示のうえご相談ください。
- 無料保証をご依頼になる場合、窓口までの送料等はお客様負担となります。
- 保証期間内でも次の場合は有料とさせていただきます。
  - 本書の提示がない場合。
  - 本書にご購入日、お買い上げ店名の記載がない場合、あるいはこれらの字句を書き換えられた場合。
  - 使用上の誤り、お客様またはお買い上げ店以外での、修理、調節、改造による故障及び損傷。
  - 家庭用以外(業務用)でのご使用の場合。
  - お買い上げ後の輸送、移動、落下等による故障及び損傷。
  - 火災、地震、水害、落雷、その他の天災地変、公害や異常電圧による故障及び損傷。
  - 消耗品及び付属品の破損は保証対象外となっております。
- 本書は再発行いたしませんので、大切に保管してください。
- 本書は日本国内に限り有効です。This warranty is valid only in Japan.
- 製品によっては販売代理店様の保証規定が適用される場合がございます。その場合は販売代理店様の保証規定にお従いください。

保証書キリトリ線