

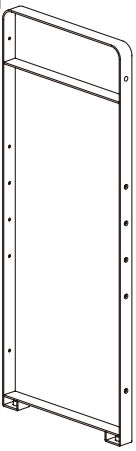

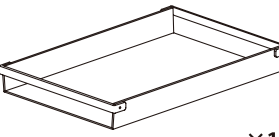

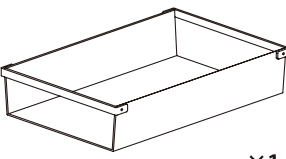
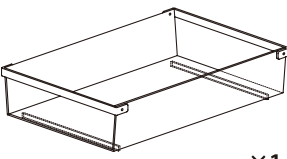

Storage Wagon(Large)

ご使用前に下記の注意をよく読み正しい方法でご使用ください。
なお、この説明書はお読みになった後も大切に保管してください。

取扱説明書

■組み立てはこの取扱説明書をよくお読みになり手順に従って正しく組み立ててください。(※製品を組立てる際、ケガに十分ご注意ください。また床や壁などにキズがつかないように注意してください。)

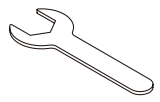
A フレーム  ×2	B トレー (浅型)  ×1	C トレー (深型)  ×1	D トレー (深型・ゲタ付)  ×1	E トレー受け  ×2
F キャスター (ストッパーなし)  ×2	G キャスター (ストッパー付き)  ×2	H 固定ネジ (予備×2含)  ×18	I キャスター取付け用ワッシャー  ×4	J キャスター取付け用スパナ×1  ×1

組み立て方法

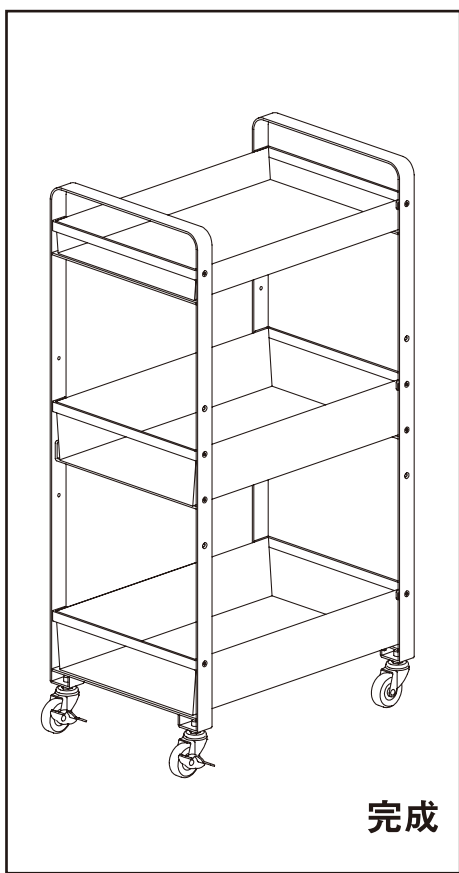

※実物とイラストは多少異なる場合があります。

- ①下図のように寝かせた状態にし、**B**トレー (浅型) を一番上のネジ穴位置に、**D**トレー (深型・ゲタ付) を一番下のネジ穴位置に合わせて、**A**フレームの間にしっかり差し込んでください。
Aフレームのネジ穴に**H**固定ネジを入れ、プラスドライバーで軽く締めます。裏面も同様に固定します。
※1箇所ずつきつくと締めると、穴位置がずれ、組み立てが難しくなるため、まずゆるめに締めておいてください。
- ②中段のトレーを取り付ける位置を決め、そのトレーを支えるための**E**トレー受けを1つ下のネジ穴に合わせ、イラストを参考に、取り付ける向きに注意して、**H**固定ネジで固定します。
- ③**E**トレー受けにのせるようにして**C**トレーを取り付け、**H**固定ネジで固定します。
- ④①～③で軽く締め付けていた**H**固定ネジを、しっかり締め付け、固定します。
- ⑤キャスターを取り付けます。キャスターは短辺側いづれかにストッパー付きを取り付けてください。

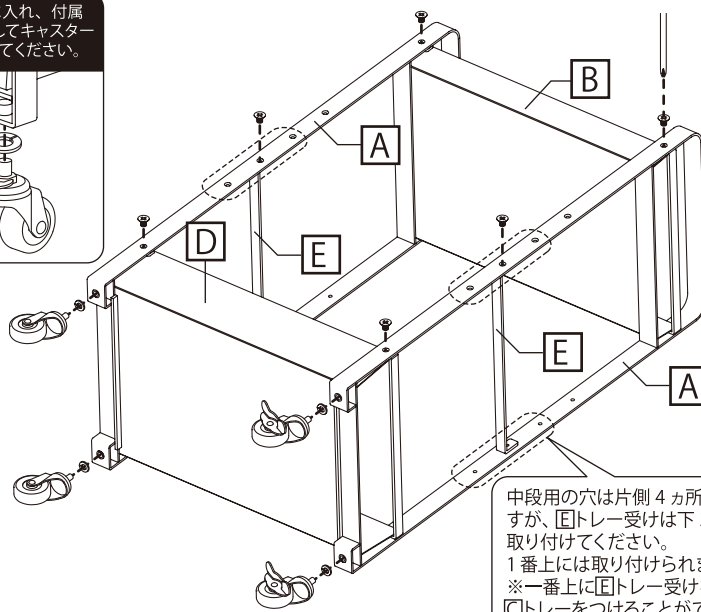
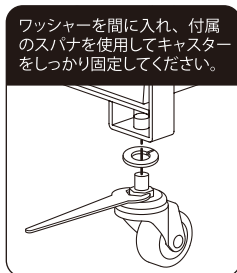

中段用の穴は片側4箇所ずつついていますが、**E**トレー受けは下3カ所を使用して取り付けてください。
1番上には取り付けられません。
※一番上に**E**トレー受けを取り付けると、**C**トレーをつけることができなくなりますのでご注意ください。

警告

- 商品に乗ったり踏み台にしないでください。転倒によるケガや破損など大きな事故につながるおそれがあります。●傾斜した場所や下が柔らかい場所など、不安定な場所には設置しないでください。転倒してケガをしたり収納物の落下の原因となります。●火気や暖房器具などの熱源のそばで使用しないでください。火災ややけど、製品の変形の原因となります。
- 本製品に置いた電化製品のコードがコンセントに差し込まれた状態で移動させないでください。●電化製品の電源コードを踏まないでください。コードが破損し、感電や火災の原因となるおそれがあります。●移動させたり方向転換をする際に、製品の下に手や足を入れしないでください。指を挟んだり、車輪に巻き込まれるおそれがあります。

使用上のご注意

- ※事故・転倒・ケガや破損・変形・変色・錆・腐食・接地面のキズ等の原因となりますので以下の点にはご注意ください。
- 本来の用途以外に使用しないでください。●耐荷重を超えて物を載せないでください。(《耐荷重》上段：10kg・中段：10kg・下段：20kg)※荷重については垂直荷重(均等)使用での耐荷重です。●移動する際は収納物が転倒・落下しないように取り除くか、ゆっくり慎重に移動させてください。●フロリングの床などキズつきやすい床面での使用は、床のキズ、へこみなどの原因となりますので十分注意してください。●床の材質等によっては、車輪の痕が残ったり、色移りする可能性があります。●片寄った荷重をかけないように、収納物はできるだけ均等に置いてください。重いものは下段に取り付けてください。
- 刃物や先の鋭い物で突いたり硬い物を引きずったりするとキズがつかます。●ぐらつきが大きい場合は収納量を減らしてください。●使用しているうちにネジにゆるみが発生し、ぐらつくことがありますので定期的に点検し、ぐらつきがある場合はネジを締め直してください。●修理および改造はしないでください。製品の強度が弱くなりケガをするおそれがあります。●破損、変形等生じた状態では使用しないでください。思わぬケガをする原因となります。●直射日光が当たる場所や屋外、高温多湿になる場所に長時間置かないでください。変色や変形、劣化の原因となり、ケガをするおそれがあります。
- 水分、油分、洗剤などが付着した場合は、素早く拭き取ってください。汚れや濡れたまま放置すると変形や錆の原因となります。

お手入れ方法

- 製品の汚れは、乾いた布で拭いてください。●濡れた場合は乾いた布で拭き、よく乾かしてください。長時間、濡れたまま放置すると錆や腐食の原因となります。●シンナー・ベンジン等の薬品を使用すると変色や変形の原因となりますので、絶対に使用しないでください。

■商品名 ストレージワゴン (Large)
■サイズ 約W450×D305×H850mm
■材質 本体：スチール (粉体塗装)
キャスター：エラストマー
■重量 約11kg
■耐荷重 上段：10kg・中段：10kg・下段：20kg

MADE IN CHINA

株式会社 日東
〒486-0931 愛知県春日井市松新町1-23 エクセレント勝川12B
TEL:0568-37-2861 FAX:0568-37-2862 HP <https://www.nittoh.com>

※本製品は予告なく仕様および外観を変更することがあります。